

- A =
- Pulsante apertura serratura
  - Door lock pushbutton
  - Pousoir d'ouverture serrure
  - Schalter Türöffner
  - Pulsador apertura cerradura
  - Drukknop opening
  - Botão para abertura do trinco
  - Πλήκτρο ανοίγματος κλειδαριάς
  - Кнопка открытия замка
  - kilit açma butonu
  - Przycisk otwarcia zamka drzwi
  - زر فتح وحدة الإغلاق

- S+ S- = 18 V; 4 A impulsivi; 250 mA mantenimiento (30 Ω max);
- S+ S- = 18 V; 4 A impulsive; 250 mA holding current (30 Ω max)
- S+ S- = 18 V; 4 A impulsifs; 250 mA entretien (30 Ω max)
- S+ S- = 18 V; 4 A impulsstrom; 250 mA Haltestrom (30 Ω max)
- S+ S- = 18 V; 4 A impulsivos; 250 mA mantenimiento (30 Ω max)
- S+ S- = 18 V; 4 A impulsief; 250 mA onderhoud (30 Ω max)
- S+ S- = 18 V; 4 A instantâneos; 250 mA continuos (30 Ω max)
- S+ S- = 18 V; 4 A παλμικά; 250 mA διατήρησης (30 Ω max)
- S+ S- = 18 V; 4 A импульсные; 250 mA поддержание (30 Ω макс.)
- S+ S- = 18 V; 4 A empülsiyonlu; 250 mA muhafaza (30 Ω max)
- S+ S- = 18 V; 4 A impuls; 250 mA podtrzymanie (maks. 30 Ω)
- S+ S- = 18 V; 4 A أمبير متردد - 250 مللي أمبير ثبات (30Ω بحد أقصى)

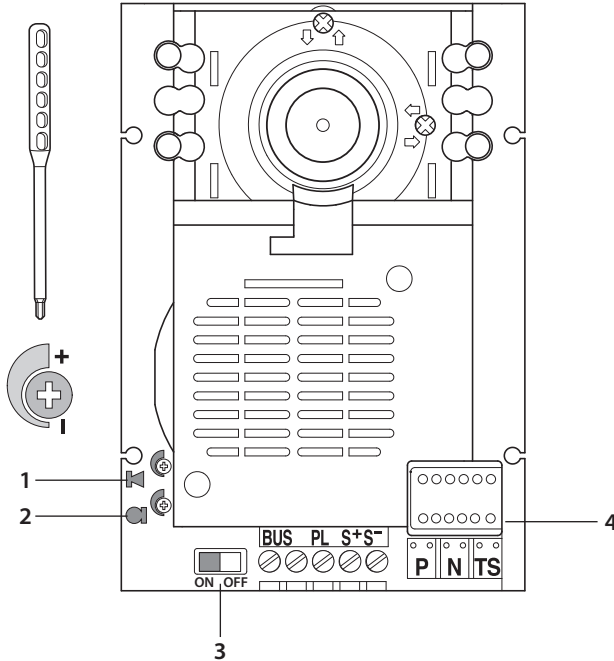

1. Regulação do volume alto-falante
2. Regulação da sensibilidade do microfone
3. Activação/desactivação do sinal de confirmação da abertura da fechadura.
4. Alojamento configurador

1. Ρύθμιση έντασης μεγαφώνου
2. Ρύθμιση ευαισθησίας μικροφώνου
3. Ενεργοποίηση/απενεργοποίηση τόνου επιβεβαίωσης ανοίγματος κλειδαριάς.
4. Έδρα διαρρυθμιστών

1. Регулирование громкости громкоговорителя
2. Регулирование чувствительности икрофона
3. Включение/отключение тона подтверждения открытия замка.
4. Гнездо конфигураторов

1. Hoparlör ses ayarı
2. Mikrofon hassasiyet ayarı
3. Kilit açma onay tonu etkin/etkisiz kilma.
4. Konfigüratörler yuvası

1. Regulacja głośności głośnika
2. Regulacja czułości mikrofonu
3. Aktywacja/dezaktywacja tonu potwierdzenia otwarcia drzwi.
4. Gniazdo konfiguratorów

1. Regolazione volume altoparlante
2. Regolazione sensibilità microfono
3. Abilitazione/disabilitazione tono conferma apertura serratura.
4. Sede dei configuratori

1. Lautstärkenregelung für Lautsprecher
2. Empfindlichkeitsregelung für Mikrophon
3. Aktivierung/Deaktivierung des Bestätigungssignals nach erfolgter Türöffnung.
4. Sitz der Konfiguratoren























1. Loudspeaker volume adjustment
2. Microphone sensitivity adjustment
3. Enabling/disabling of door lock opening confirmation tone.
4. Configurator seat

1. Ajuste volumen altavoz
2. Ajuste sensibilidad micrófono
3. Habilitación/deshabilitación del tono de confirmación de apertura de la cerradura.
4. Alojamiento configuradores



1. Réglage volume haut-parleur
2. Réglage sensibilité micro
3. Activation/désactivation tonalité de confirmation ouverture serrure.
4. Logement configurateurs

1. Volumeregeling luidspreker
2. Gevoeligheidsregeling microfoon
3. Activering/desactivering toon bevestiging opening slot.
4. Plaats van de configuratiemodules

1. ضبط مقدار الصوت لمكبر الصوت
2. ضبط درجة حساسية الميكروفون
3. تشغيل/إبطال نغمة تأييد فتح وحدة الإغلاق
4. موضع عناصر الإعداد

- Se si manifestasse il disturbo del fischio, (effetto Larsen), ridurre prima la potenza del microfono , agendo con un cacciavite sul potenziometro corrispondente, fino ad un livello accettabile. Qualora il fenomeno persista, agire sul potenziometro dell'altoparlante  in modo da eliminare l'inconveniente. Se il volume è troppo basso, aumentare prima il volume dell'altoparlante ed eventualmente anche quello del microfono, tenendo presente che è preferibile una trasmissione chiara e priva di disturbi, che una al limite dell'inesco (Larsen).
- *In case of a whistle (Larsen effect), first reduce the microphones  power, adjusting the corresponding potentiometers with a screw driver, until an acceptable level is reached. Should the whistle persist, adjust the loudspeakers  volume in order to eliminate the trouble. If the volume is too low level then, increase first the potentiometer of the loudspeaker and secondly the one for the microphone, bearing in mind that a clear and noise free reception is preferable than one just before whistling (Larsen).*
- Lors de sifflement (effet de Larsen), réduire d'abord la puissance du micro , sur le potentiomètre correspondant, à l'aide d'un tournevis, jusqu'à l'obtention d'un niveau satisfaisant. Si le sifflement persiste, régler le potentiomètre du haut-parleur  jusqu'à l'élimination de celui-ci. Si le volume est trop bas, augmenter d'abord la puissance du haut-parleur et éventuellement celle du micro, en considérant qu'une réception claire et sans parasite est préférable à une communication à la limite de l'accrochage (effet de Larsen).
- *Beim etwaigen Auftreten eines Pfeiftones (Larsen-Effekt), zuerst die Lautstärke des Mikrophones  bis auf einen annehmbaren Wert herabsetzen, indem man das entsprechende Potentiometer mit einem Schraubendreher einstellt. Sollte die Störung weiterhin bestehen, dann das Potentiometer des Lautsprechers  bis zur Beseitigung des Pfeiftones einstellen. Ist die Lautstärke nun zu niedrig, dann zuerst die des Lautsprechers und erst danach evtl. auch die des Mikrophones erhöhen, wobei ein deutlicher und störungsfreier Empfang einem an der Störungsgrenze liegendem (Larsen-Effekt) vorzuziehen ist.*
- Si se manifesta el silbido de acoplamiento, (efecto Larsen), reducir primero la potencia del micrófono , girando con un destornillador el potenciómetro correspondiente, hasta obtener un nivel aceptable. Si el fenómeno persistiera, regular el potenciómetro del altavoz  hasta eliminar la interferencia. Si el volumen es demasiado bajo, aumentar primero el volumen del altavoz y eventualmente también el del micrófono, teniendo en cuenta que es preferible una transmisión clara y limpia de interferencias, que una al límite del acoplo (Larsen).
- *Als er een fluittoon hoorbaar is (effect van Larsen): verminder eerst het vermogen van de microfoon  met behulp van een schroevendraaier zijn stroomregelaar zo te regelen dat de geluidssterkte van het gefluit aanvaardbaar is. Als het verschijnsel niet verdwijnt, dan moet u ook de stroomregelaar van de luidspreker  bijstellen. Als de geluidssterkte nu te klein is, verhoog dan eerst de geluidssterkte van de luidspreker en daarna eventueel ook die van de microfoon, en denk er bij het bijstellen aan dat een duidelijk hoorbaar en ongestoord geluid beter is dan een harder geluid op de grens van het Larsen effect.*
- Se se manifestar uma interferência no som (efeito de Larsen), começar por diminuir a potência do microfone , rodando o potenciómetro correspondente com uma chave de parafusos, até obter um nível aceitável. Se o fenómeno persistir, regular o potenciómetro do altifalante  de modo a eliminar o problema. Se o volume estiver demasiado baixo, começar por aumentar o volume do altifalante e depois, se necessário, o do microfone, tendo presente que é melhor ter uma transmissão clara e sem interferências, que uma no limiar de início de efeitos Larsen.
- *Αν εκδηλωθεί η παρενόχληση του σφυρίγματος, (φαινόμενο Larsen), μειώστε πρώτα την ισχύ του μικρόφωνου , ενεργώντας με ένα κατσαβίδι στο αντίστοιχο ποτενσιόμετρο, μέχρι ένα αποδεκτό επίπεδο. Αν τυχόν το φαινόμενο εμμένει, ενεργείτε στο ποτενσιόμετρο του ηχείου  έτσι ώστε να εξαλειφτεί η δυσχέρεια. Αν η ένταση είναι πολύ χαμηλή, αυξήστε πρώτα την ένταση του ηχείου κι ενδεχομένως και την ένταση του μικρόφωνου, λαμβάνοντας υπόψη ότι είναι προτιμότερη μια μετάδοση καθαρή και χωρίς παρενοχλήσεις, παρά μία στα όρια της διακοπής (Larsen).*
- При наличии свистящего шума (эффект Ларсена), прежде всего, следует уменьшить чувствительность микрофонов , регулируя параметры соответствующих потенциометров с помощью отвертки до тех пор, пока не будет достигнут приемлемый уровень. Если свистящий звук сохраняется, отрегулируйте громкость динамиков , чтобы устранить его. Если при этом уровень громкости слишком низок, прежде всего с помощью потенциометра увеличьте громкость динамика, а затем – микрофона, с учетом того, что важнее достичь чистого звука без помех при приеме сигнала, чем уровня, предшествующего появлению свиста (эффекта Ларсена).
- *Parazit probleminin meydana gelmesi halinde (Larsen etkisi), önce bir tornavida ile kabul edilebilir bir seviyeye kadar ilişkin potansiyometreye müdahale ederek  mikrofonunun gücünü azaltın. Problemin devam etmesi halinde, arızayı giderecek şekilde  hoparlörünün potansiyometresine müdahale edin. Sesin çok alçak olması halinde, önce hoparlörün sesini ve gerekmesi halinde mikrofonun sesini de yükseltin; tetikleme limitinde bir transmisyon yerine net ve parazitsiz bir transmisyonun tercih edilmesi gerektiğine dikkat edin (Larsen).*
- W przypadku pojawienia się sprzężenia/gwizdu (efekt Larsena), należy najpierw zmniejszyć moc mikrofonu , regulując odpowiedni potencjometr śrubokrętem, aż do osiągnięcia wymaganego poziomu. Jeżeli nie przyniesie to pożądanego efektu, regulować potencjometr głośnika , aż do usunięcia sprzężenia. W razie zbyt niskiego poziomu głośności, należy najpierw zwiększyć moc głośnika, a dopiero potem mikrofonu, mając na uwadze, że lepszy jest przekaz niezakłócony, niż taki, który występuje bezpośrednio przed wystąpieniem gwizdu (Larsen).

#### • ضبط درجة الصوت

في حالة صدور صفير. (ظاهرة Larsen). قم أولاً بتقليل قوة الميكروفون  باستخدام مفك لضبط مقياس الجهد الكهربائي الخاص بذلك. حتى تصل إلى مستوى مقبول. في حالة استمرار هذه الظاهرة. اضبط مقياس الجهد الكهربائي الخاص بمكبر الصوت  بحيث تتخلص من هذا العطب. إذا كانت درجة الصوت منخفضة جداً. قم أولاً بزيادة قوة مكبر الصوت وعند الضرورة قم بزيادة قوة الميكروفون. مع الوضع في الاعتبار أنه من المفضل الحصول على إرسال واضح وصافي. وليس إرسال يصل إلى حد التحفيز (Larsen).

- La telecamera non deve essere installata di fronte a grandi sorgenti luminose, oppure in luoghi dove il soggetto ripreso rimanga molto in controluce. Per risolvere i problemi precedentemente descritti si consiglia di variare l'altezza di installazione della telecamera, solitamente 160-165 cm, ad un'altezza di 180 cm e di orientare l'obiettivo verso il basso in modo da migliorare la qualità delle riprese.  
Nota: Le telecamere con sensore CMOS a colori presentano, in condizioni di scarsa luminosità, una sensibilità inferiore rispetto alle telecamere in bianco/nero. Si consiglia pertanto, in ambienti poco illuminati di prevedere una fonte di illuminazione aggiuntiva.
- Die Kamera darf nicht vor starken Lichtquellen oder an Orten installiert werden, wo das Subjekt sich im Gegenlicht befindet. Um die zuvor erwähnten Probleme zu lösen, empfehlen wir die Installationshöhe der Kamera zu ändern, d.h. sie anstatt auf 160-165 cm Höhe, auf 180 cm Höhe zu installieren und das Objektiv nach unten zu orientieren, um die Aufnahmequalität zu verbessern.  
- Bemerkung: Farbkameras mit CMOS-Aufnahmeelement besitzen bei schlechter Beleuchtung eine geringere Empfindlichkeit als Schwarz/Weiß Kameras. Wir empfehlen daher eine zusätzliche Beleuchtungsquelle vorzusehen.
- La télécaméra ne doit pas être installée en face de fortes sources lumineuses, ou bien dans des endroits où le sujet pris reste très à contre-jour. Pour résoudre les problèmes précédemment décrits, il est conseillé de porter la hauteur d'installation de la télécaméra, normalement 160-165 cm, à une hauteur de 180 cm et d'orienter l'objectif vers le bas de façon à améliorer la qualité des prises de vue.  
- Nota: les télécaméras avec capteur CMOS couleurs présentent, dans des conditions de faible luminosité, une sensibilité inférieure aux télécaméras noir/blanc. Il est donc conseillé, dans des milieux peu éclairés, de prévoir une source de lumière supplémentaire.
- The camera must not be installed in front of large light sources, or in places where the subject viewed remains in deep shadow. To solve the problems described above change the height at which the camera is installed, normally 160 to 165 cm, to a height of 180 cm, and face the lens downwards to improve the quality of the views.  
- Note: in poor lighting conditions cameras with colour CMOS detector are less sensitive than black/white cameras. An extra lighting source should be added in poorly lit rooms.
- La telecámara no debe ser instalada delante de fuentes luminosas grande en lugares en donde el individuo filmado se encuentre demasiado en contraluz. Para solucionar los problemas descritos antes, es aconsejable modificar la altura de instalación de la telecamera, de 160-165 cm a 180 cm y enfocar el objetivo hacia abajo para optimizar la calidad de la filmación.  
- Nota: las telecámaras con sensor CMOS en colores presentan, en condiciones de escasa luminosidad, una sensibilidad inferior respecto a las telecámaras en blanco/negro. Por lo tanto es aconsejable en ambientes escasamente iluminados prever una fuente de iluminación extra.
- Installeer de camera niet tegenover grote lichtbronnen of op plaatsen waar de opname van het onderwerp door sterk tegenlicht wordt gestoord. Voorgaande problemen zijn op te lossen door de camera op een hoogte van 180 cm te installeren (in plaats van 160-165 cm) en het objectief omlaag te richten zodat de kwaliteit van de opnames beter zal zijn.  
- Opmerking: camera's met kleuren-CMOS-sensor zijn bij een zwakke verlichting minder gevoelig dan zwart-wit camera's. Daarom is het raadzaam om zwak verlichte omgevingen van extra verlichting te voorzien.
- A câmara não deve ser montada diante de fortes fontes de luz, ou então em lugares onde o elemento que deve ser filmado fique muito em contraluz. Para resolver os problemas supramencionados recomenda-se variar a altura da instalação da câmara, que habitualmente é de 160-165 cm, para uma altura de 180 cm e orientar a objectiva para baixo a fim de melhorar a qualidade das filmagens.  
- Nota: as câmaras com sensor CMOS em cores apresentam, quando há pouca luminosidade, uma sensibilidade inferior em relação às câmaras em branco e preto. Portanto, recomenda-se, quando os ambientes forem pouco iluminados providenciar uma fonte de iluminação adicional.
- Η κάμερα δεν πρέπει να εγκαθίσταται απέναντι από μεγάλες φωτεινές πηγές, ή σε χώρους όπου η λήψη του καλούντος γίνεται κόντρα στο φως. Για την επίλυση των προηγούμενα αναφερθέντων προβλημάτων συνιστάται να μεταβάλλεται το ύψος εγκατάστασης της κάμερας, συνήθως 160-165 εκ, σε ένα ύψος 180 εκ και να προσανατολιζείται ο φακός προς τα κάτω έτσι ώστε να βελτιώνεται η ποιότητα της λήψης.  
- Σημείωση: Οι κάμερες με έγχρωμο αισθητήρα CMOS παρουσιάζουν, σε συνθήκες ελλιπούς φωτεινότητας, μία χαμηλότερη ευαισθησία σε σχέση με τις σπρόμαυρες κάμερες. Κατ' επέκταση συνιστάται, σε λίγο φωτισμένους χώρους να προβλέπεται πρόσθετη πηγή φωτισμού.
- Телекамера не должна устанавливаться напротив больших источников света или в местах, где снимаемый объект находится против света. Для решения описанных выше проблем рекомендуется изменить высоту установки телекамеры, которая, как правило, составляет 160-165 см, на значение 180 см, и направить объектив вниз для улучшения качества съемки.  
-Примечание: В условиях недостаточной освещенности цветные телекамеры с датчиком CMOS обладают более низкой чувствительностью по сравнению с черно-белыми телекамерами. В связи с этим в слабо освещенных местах рекомендуется использовать дополнительные источники света.
- Kamera, büyük ışık kaynaklarının önüne veya kaydedilen kişinin aşırı ışığa karşı durduğu yerlere monte edilmemelidir. Yukarıda belirtilen problemleri çözmek için kameranın genelde 160-165 cm olan montaj yüksekliğini 180 cm'lik bir yükseklik ile değiştirmeniz ve kayıt kalitesini iyileştirecek şekilde objektifi aşağı doğru yönlendirmeniz tavsiye edilir.  
-Not: CMOS sensörlü renkli kameralar, düşük ışık şartlarında siyah/beyaz kameralara göre daha az hassasiyet sunarlar. Bu nedenle, az aydınlık ortamlarda ek bir ışık kaynağının öngörülmesi tavsiye edilir.
- Kamera nie może być instalowana naprzeciwko silnych źródeł światła lub w miejscach, gdzie obserwowany obiekt pozostaje w głębokim cieniu (lub „pod światło”). Aby temu zapobiec, można zmienić wysokość zainstalowania kamery (na przykład 180 cm zamiast zalecanych 160-165 cm) i skierować obiektyw w dół, aby uzyskać lepszą jakość obrazu.  
- Uwaga: w warunkach słabego oświetlenia kolorowe kamery CMOS są mniej czułe niż kamery czarno-białe. W miejscach i pomieszczeniach słabo oświetlonych zalecane jest zamontowanie dodatkowego oświetlenia.

- لا يجب تروايب الكاميرا التليفزيونية في مواجهة مصادر الإضاءة الكبيرة، أو في أماكن يكون فيها الجسم الملتقط في اتجاه معاكس للضوء بشكل أبيض.  
لحل المشكلات المحددة في السابق ننصح بتغيير ارتفاع تروايب الكاميرا التليفزيونية، والذي يبلغ عادةً 160 165 سنتيمتر، ليكون 180 سنتيمتر وننصح بتوجيه العدسة إلى أسفل بحيث يتم تحسين جودة الصور الملتقطة.  
- ملحوظة: الكاميرات التليفزيونية المزودة بوحدة استشعار CMOS ملونة تكون لها درجة استشعار أقل، في ظروف الإضاءة الضعيفة، بالنسبة للكاميرات التليفزيونية التي تعمل باللونين الأبيض/الأسود. ولذلك ننصح، بتجهيز مصدر إضاءة إضافي في البيئات الأقل إضاءة.